



# JBL CINEMA SB140



**BRUKSANVISNING**

---

## VIKTIGE SIKKERHETSANVISNINGER

### Kontroller nettspenning før bruk

JBL CINEMA SB140 (lydplanke og subwoofer) er utformet for å brukes med 100–240 volt, 50/60 Hz vekselstrøm. Tilkobling til en annen nettspenning enn den produktet ditt er beregnet for kan skape en sikkerhets- og brannfare og kan skade enheten. Hvis du har spørsmål om voltkravene til din spesifikke modell eller om linjevolt i ditt område, ta kontakt med din forhandler eller kundeservice før du plugges enheten til et strømuttak.

### Ikke bruk skjoteledninger

For å unngå brannfare, bruk kun ledningene som følger med enheten. Vi anbefaler ikke bruk av skjoteledninger med dette produktet. I likhet med alle elektriske enheter må du ikke føre strømledninger under tepper eller plassere tunge gjenstander på dem. Skadde strømkabler bør byttes ut øyeblikkelig med en ledning som møter fabrikkspesifikasjoner, ved et autorisert kundesenter.

### Kabelen for vekselstrøm skal håndteres med varsomhet

Når du kobler strømledningen fra en utgang for vekselstrøm, dra alltid i pluggen, aldri i ledningen. Hvis du ikke har tenkt å bruke høyttaleren over lengre tid, må du trekke ut kontakten fra vekselstrømuttaket.

### Ikke åpne kabinettet

Det finnes ingen komponenter i dette produktet som kan vedlikeholdes av brukeren. Åpning av kabinettet kan representere fare for støt og enhver modifikasjon som utføres på produktet vil annullere garantien. Hvis vann utilsiktet kommer inn i enheten, koble øyeblikkelig enheten fra strømforsyningen og ta kontakt med et autorisert kundesenter.

# INNHALDSFORTEGNELSE

---

**VIKTIGE SIKKERHETSANVISNINGER** 2

---

**1 INNLEDNING** 4

---

**2 INNHOLD I ESKEN** 4

---

**3 PRODUKTOVERSIKT** 5

3.1 KONTROLLER OG INDIKATORER 5

3.2 KONTAKTER 5

3.3 SUBWOOFER 6

3.4 FJERNKONTROLL 6

---

**4 Plassering** 7

4.1 BORDPlassering 7

4.2 VEGGMONTERING 7

---

**5 TILKOBLING** 8

5.1 TV-TILKOBLING 8

5.2 BLUETOOTH-TILKOBLING 8

---

**6 AVSPILLING** 9

6.1 SLÅ PÅ / AUTO STANDBY / AUTO OPPVÅKNING 9

6.2 SPILL AV FRA TV-KILDEN 10

6.3 SPILL AV FRA BLUETOOTH-KILDEN 10

---

**7 LYDINNSTILLINGER** 11

7.1 FORHÅNDSDEFINERTE EQ-INNSTILLINGER 11

7.2 MONOMODUS 11

---

**8 GJENOPPRETTE FABRIKKINNSTILLINGER** 12

---

**9 PRODUKTSPEKIFIKASJONER** 12

---

**10 FEILSØKING** 13

---

**11 VAREMERKER** 14

## 1 INNLEDNING

Takk for at du har kjøpt JBL CINEMA SB140 (lydplanke og subwoofer), som er utformet for å gi en ekstraordinær lydopplevelse til underholdningssystemet ditt. Vi ber deg om å bruke noen minutter på å lese gjennom denne håndboken som beskriver produktet og har steg-for-steg instruksjoner for å sette opp anlegget og komme i gang.

Utforming og spesifikasjoner kan endres uten varsel. Hvis du har spørsmål om lydplanken, installasjon eller drift, må du kontakte forhandleren eller kundeservicerepresentanten, eller gå til nettstedet [www.jbl.com](http://www.jbl.com).

## 2 INNHOLD I ESKEN

Pakk forsiktig ut innholdet i boksen og pass på at følgende deler er inkludert. Ta kontakt med forhandler eller kundeservice hvis en del er skadet eller mangler. Ikke bruk skadde deler.

### Hovedenhet



### Subwoofer

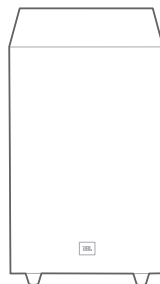

### Fjernkontroll (med 2 AAA-batterier)

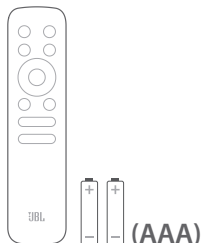

### Strømledning\*

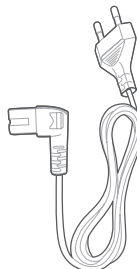

\* Strømledningsantall og -pluggtype varierer etter region.

## HDMI-kabel



## Veggmonteringssett

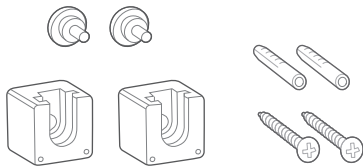

## Produktinformasjon og mal for veggmontering



## 3 PRODUKTOVERSIKT

### 3.1 Kontroller og indikatorer

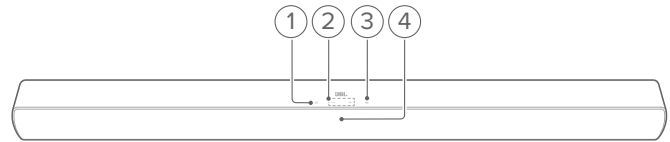

1. **⏻ (Strøm)**
  - Slå på eller sett i standby
2. **-/+ (Volum):**
  - Senke eller øke volumet
  - Trykk på og hold inne for å redusere eller øke volumet kontinuerlig
  - Trykk på de to knappene samtidig for å dempe eller avbryte demping av høyttaleren
3. **Ⓞ (Kilde)**
  - Velg en lydkilde: **Bluetooth** (standard) eller **HDMI ARC** (TV koblet til med **HDMI ARC**-kontakten), eller **optisk** (TV / digital enhet koblet til med **OPTICAL**-kontakten)

#### 4. Statusindikatorer

●	Kontinuerlig rødt	Av/Standby-modus
●	Varig gul	Subwoofer tilkoblet Optisk kilde valgt
○	Varig hvit	HDMI ARC-kilde valgt
●	Fast blått	Koblet til Bluetooth
⦿	Raskt blinkende blå	Starter Bluetooth paringsmodus
\	Blinker (aktuell lydkilde)	Endring av volum pågår
\	Blinker sakte (aktuell lydkilde)	Maksimal/minimal lydstyrke nådd
\	Blinker kontinuerlig sakte (aktuell lydkilde)	Lyd dempet

### 3.2 Kontakter

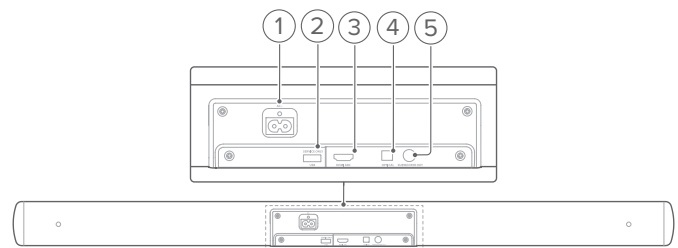

1. **AC~**
  - Koble til strøm
2. **USB**
  - USB-kontakt for programvareoppdatering (kun for servicearbeid)
  - Koble til en USB-lagringseenhet for lydavspilling (bare for USA-versjon)

### 3. HDMI ARC

- Koble til HDMI ARC-inngang på TV

### 4. OPTICAL

- Koble til optisk utgang på TV eller digital enhet.

### 5. SUBWOOFER OUT

- Koble til subwooferpluggen

## 3.3 Subwoofer

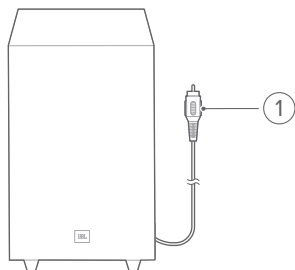

### 1. Subwooferplugg

- Koble til **SUBWOOFER OUT**-kontakten på lydplanken

## 3.4 Fjernkontroll

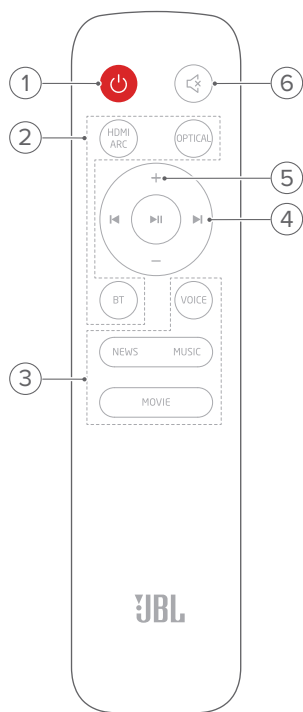

### 1.

- Slå på eller sett i standby

### 2. Kildevelgere

#### HDMI ARC

- Velg HDMI ARC-kilde

#### OPTICAL

- Velg optisk kilde

### BT

- Velg Bluetooth-kilde
- Trykk på og hold inn for å koble til en annen Bluetooth-enhet

### 3. Lydeffektknapper

#### NEWS / MUSIC / MOVIE

- Velg forhåndsdefinerte EQ-innstillinger (equalizer) for nyheter/musikk/film

#### VOICE

- Velg talemodus for å gjøre stemmen klarere

### 4. Avspillingsknapper

- Bluetooth-kilde: Hopp til neste eller forrige spor



- Bluetooth-kilde: Starte eller pause avspilling

### 5. + / -

- Øke eller senke volumet.
- Trykk på og hold inne for å øke eller senke volumet.

### 6. (Demp)

- Demp/demping av

## 4 PLASSERING

### 4.1 Bordplassering

Plasser lydplanken og subwooferen på en flat og stabil overflate. Sørg for at subwooferen er minst 1 m (3 fot) fra lydplanken og 10 cm (4") fra veggen.

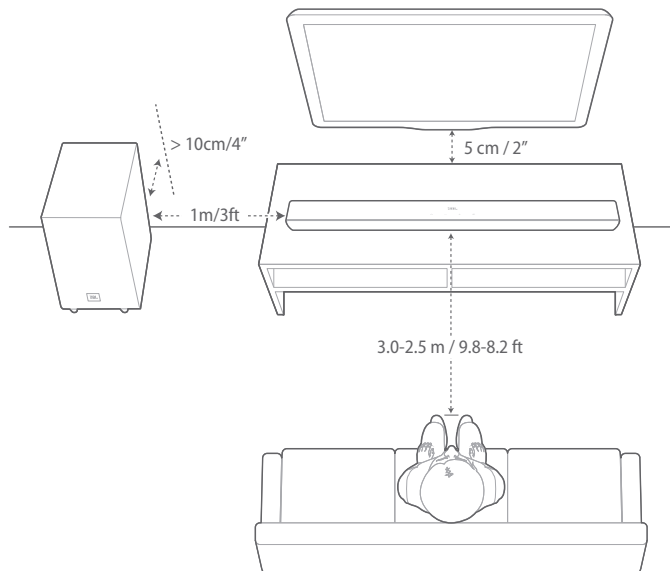

#### MERKNADER:

- Strømkabelen må kobles ordentlig til strømuttaket.
- Ikke plasser objekter oppå lydplanken eller subwooferen.

### 4.2 veggmontering

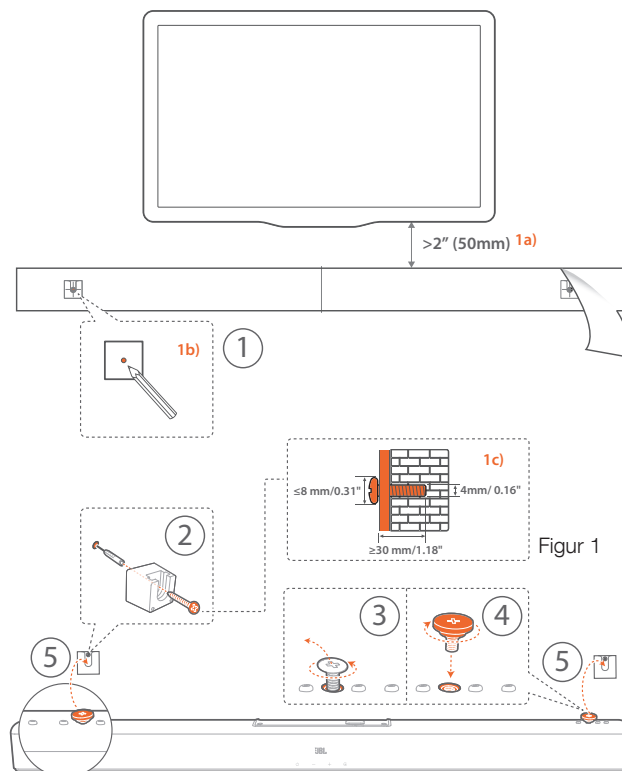

#### 1. Forberedelse:

- Med en avstand på minst 2 tommer (50 mm) fra TV-en limer du den medfølgende veggmonteringsmalen til veggen ved hjelp av limbånd.
- Bruk en kulepennspiss til å markere skruholderens plassering. Fjern malen.
- På markeringsstedet borer du et hull på 4 mm / 0,16 tommer. Se figur 1 for informasjon om skruestørrelse.

#### 2. Monter veggmonteringsbraketten.

#### 3. Fjern festeskruen med en skrutrekker som vist i diagrammet.

#### 4. Fest veggmonteringskruen som følger med i monteringssettet.

#### 5. Monter lydplanken.

#### MERKNADER:

- Sørg for at veggen kan holde vekten av lydplanken.
- Monter kun på vertikal vegg.
- Unngå plassering i høy temperatur eller fuktighet.
- Sørg for at kablene kan kobles ordentlig mellom lydplanken og eksterne enheter, før lydplanken monteres på veggen.
- Sørg for at lydplanken er koblet fra strømuttaket før veggmontering. Ellers kan det føre til støt.

## 5 TILKOBLING

### 5.1 TV-tilkobling

Koble lydplanken til TV-en med medfølgende HDMI-kabel eller en optisk kabel (selges separat).

#### Med medfølgende HDMI-kabel

En HDMI-kontakt støtter digital lyd og video med én enkelt kontakt. HDMI-tilkobling er det beste alternativet for lydplanken.

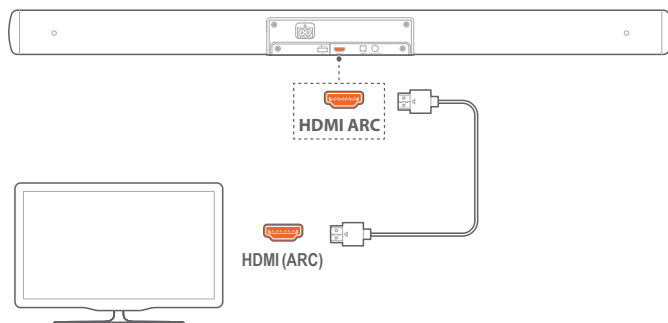

1. Koble lydplanken til TV-en med medfølgende HDMI-kabel.
2. Kontroller at HDMI-CEC og HDMI ARC er aktivert på TV-en. Se TV-ens bruksanvisning for mer informasjon.

#### MERKNADER:

- Full kompatibilitet med alle HDMI-CEC-enheter er ikke garantert.
- Kontakt TV-produsenten hvis du har problemer med TV-ens HDMI-CEC-kompatibilitet.

#### Med optisk kabel

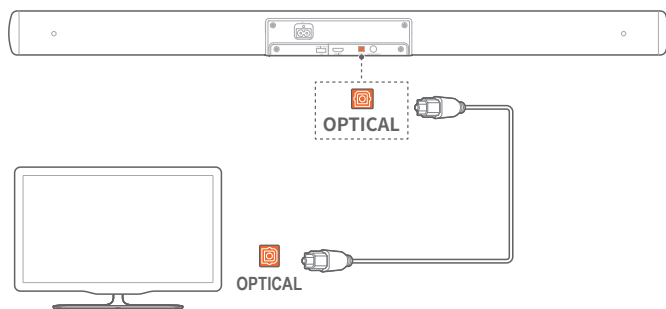

- Koble lydplanken til TV-en med en optisk kabel (selges separat).

### 5.2 Bluetooth-tilkobling

Koble lydplanken til Bluetooth-enheten din (slik som smarttelefon, nettbrett eller bærbar PC) med Bluetooth.

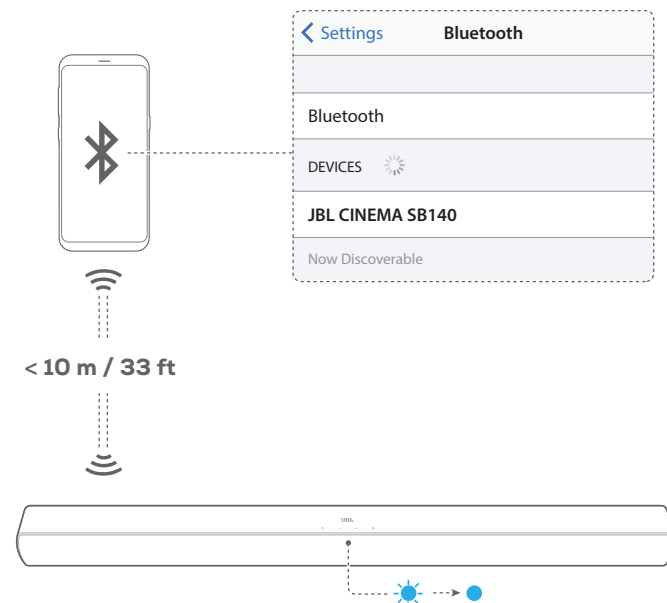

#### Koble til en Bluetooth-enhet

1. Trykk på  $\odot$  for å slå på (se «6.1 Slå på / Auto standby / Auto oppvåkning» i kapittelet «6 AVSPILLING»).
2. Trykk på  $\odot$  på lydplanken eller  $\mathbb{B}$  på fjernkontrollen for å velge Bluetooth-kilde.  
→ Klar for tilkobling: Statusindikatoren blinker blått.
3. Aktiver Bluetooth på Bluetooth-enheten og søk etter «JBL CINEMA SB140» innen tre minutter.  
→ Tilkoblet: Statusindikatoren lyser opp blått. Du vil høre et signal for bekreftelse.

#### For å koble til på nytt med den parede enheten

Bluetooth-enheten din beholdes som parede enhet når lydplanken går i standby-modus. Neste gang du slår på Bluetooth-kilden vil lydplanken automatisk koble til sist parede enhet.



## Koble til en annen Bluetooth-enhet

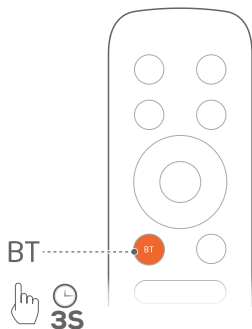

1. I Bluetooth-kilden trykker du og holder inne på lydplanken eller på fjernkontrollen, til statusindikatoren blinker blått.  
→ Lydplanken går inn i paringsmodus for Bluetooth. Statusindikatoren blinker blått.
2. Følg trinn 3 under «Koble til en Bluetooth-enhet».
  - Hvis enheten noen gang har blitt parett med lydplanken, må du først fjerne paringen «**JBL CINEMA SB140**» på enheten.

### MERKNADER:

- Bluetooth-tilkoblingen mistes hvis avstanden mellom lydplanken og Bluetooth-enheten overskrider 10 m (33 fot).
- Elektriske enheter kan skape interferens. Enheter som skaper elektromagnetiske bølger må holdes unna selve lydplanken - f.eks. mikrobølgeovner, trådløse LAN-enheter.

## 6 AVSPILLING

### 6.1 Slå på / Auto standby / Auto oppvåkning

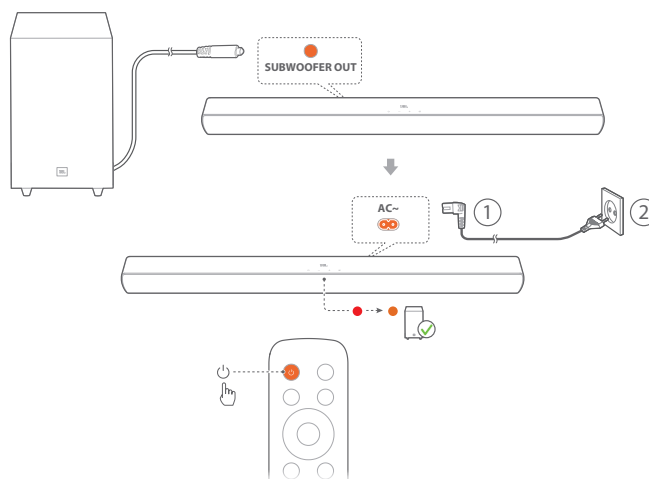

#### Slå på

1. Koble til subwooferen med lydplanken ved å sette inn subwooferpluggen inn i **SUBWOOFER OUT**-pluggen på lydplanken.
2. Koble lydplanken til strøm med den medfølgende kabelen.
3. Trykk på for å slå på.  
→ Subwooferen er koblet automatisk koblet til lydplanken.  
Tilkoblet: Indikatoren for tilkoblingsstatus lyser gult (●).

#### MERKNADER:

- Bruk bare den medfølgende strømkabelen.
- Før du slår på lydplanken, må du sikre at du har gjort alle andre tilkoblinger (se «5.1 TV-tilkobling» i kapittelet «5 TILKOBLING»).

#### Auto standby

Hvis lydplanken er inaktiv i mer enn 10 minutter, skifter den automatisk til standby-modus. Neste gang du slår på lydplanken går den tilbake til sist valgte kilde.

#### Auto oppvåkning

I standby-modus vil lydplanken automatisk våkne når

- lydplanken er koblet til TV-en med HDMI ARC-tilkobling og TV-slås på,
- lydplanken kobles til TV-apparatet gjennom en optisk kabel, og lydsignalene oppdages fra den optiske kabelen.

## 6.2 Spill av fra TV-kilden

Med lydplanken tilkoblet kan du nyte TV-lyd fra høyttalerne på lydplanken.

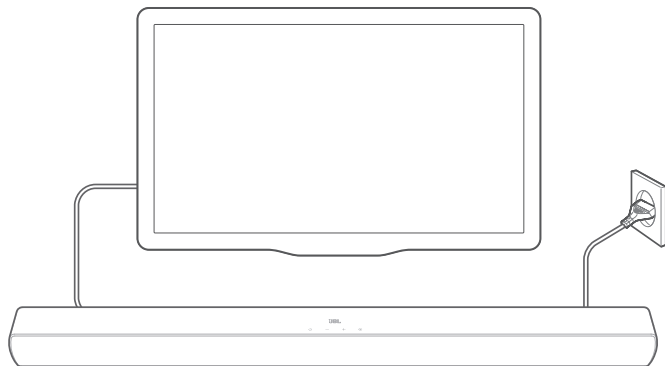

1. Sørg for at TV-en er konfigurert med støtte for eksterne høyttalere og at TV-ens innebygde høyttalere er deaktivert. Se TV-ens bruksanvisning for mer informasjon.
2. Sørg for at lydplanken er ordentlig koblet til TV-en (se «5.1 TV-tilkobling» i kapittelet «5 TILKOBLING»).
3. Trykk på **Ⓞ** på lydplanken, eller **HDMI ARC / OPTICAL** på fjernkontrollen for å velge TV-kilde.
  - Statusindikatoren lyser hvitt (Ⓞ) hvis TV-en er koblet til lydplanken med **HDMI ARC**-kontakten
  - Statusindikatoren lyser gult (●) hvis TV-en er koblet til lydplanken med **OPTICAL**-kontakten

### 6.2.1 Konfigurering av TV-ens fjernkontroll

For å bruke TV-ens fjernkontroll til både TV-en og lydplanken må du kontrollere at TV-en støtter HDMI-CEC. Hvis TV-en ikke støtter HDMI-CEC, følger du trinnene under «Lærefunksjon for TV-fjernkontrollen».

#### HDMI-CEC

Hvis TV-en støtter HDMI-CEC, aktiver funksjonene i henhold til instruksjonene i TV-ens bruksanvisning. Du kan styre volumet (+/-), lydkilden og slå på / standby på lydplanken med fjernkontrollen for TV-en.

#### Lærefunksjon for TV-fjernkontrollen

Gjennom IR-læring kan den infrarøde TV-fjernkontrollen lære noen av kommandoene for lydplanken.

1. Sjekk at du har satt lydplanken i standby-modus.
2. Trykk og hold inne **Ⓞ** og **+** på lydplanken til statusindikatoren blinker gult.
  - Du kommer inn i lærefunksjonsmodus for TV-fjernkontroll.
3. Gjør følgende på lydplanken og TV-fjernkontrollen innen noen sekunder.
  - a) Trykk på og hold inne én av følgende knapper på lydplanken: **+**, **-**, **Ⓞ** og **Ⓞ** til statusindikatoren blinker rødt tre ganger.
  - b) På TV-ens fjernkontroll: dobbelttrykk på den ønskede knappen.
    - Når statusindikatoren blinker gult på lydplanken, er funksjonen til lydplaneknappen lært av TV-fjernkontrollknappen.
4. Gjenta Trinn 3 for å fullføre opplæring av knappene.

5. Trykk på og hold inne **Ⓞ** og **+** på lydplanken inntil statusindikatoren blinker gult tre ganger for å avslutte lærefunksjonen for TV-fjernkontrollen.

## 6.3 Spill av fra Bluetooth-kilden

Med Bluetooth kan du strøme lyd fra Bluetooth-enheten, til lydplanken.

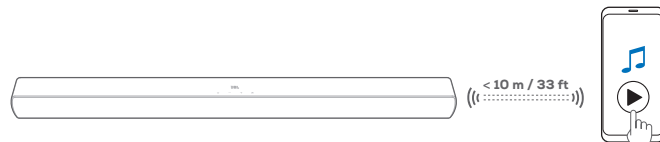

1. Sjekk at lydplanken er koblet riktig til Bluetooth-enheten (Se «5.2 Bluetooth-tilkobling» i kapittelet «5 TILKOBLING»).
2. Trykk på **Ⓞ** på lydplanken eller **📶** på fjernkontrollen for å velge Bluetooth-kilde.
3. Start lydavspilling på Bluetooth-enheten.
4. Juster volumet på lydplanken eller Bluetooth-enheten.

## 7 LYDINNSTILLINGER

### 7.1 Forhåndsdefinerte EQ-innstillinger

Bruk fjernkontrollen til å velge de forhåndsdefinerte equalizer-innstillingene(EQ) for lydavspilling.

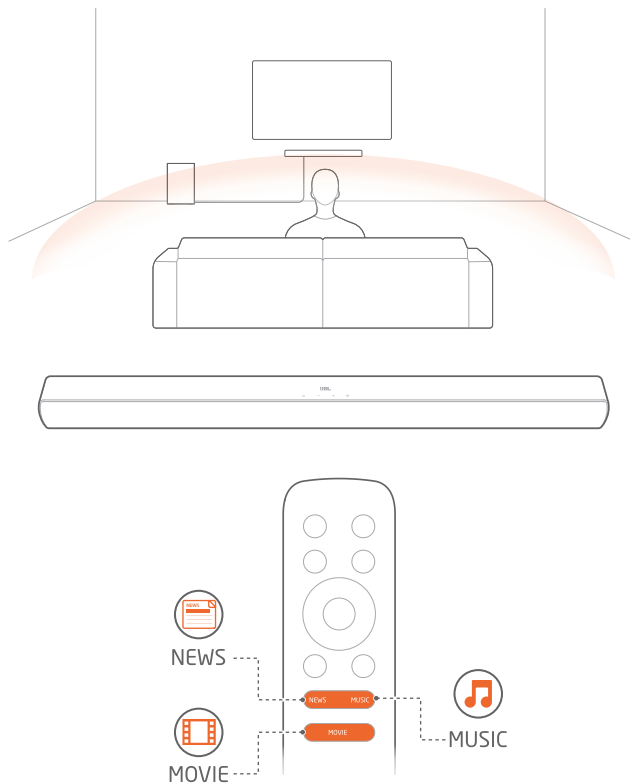

**MUSIC:** lydmodus for musikk

**MOVIE:** lydmodus for filmer

**NEWS:** lydmodus for TV-programmer, for eksempel nyheter og værmeldinger

### 7.2 MONOMODUS

Med talemodus gjøres stemmen klarere slik at det er lettere for deg å høre og forstå tale.

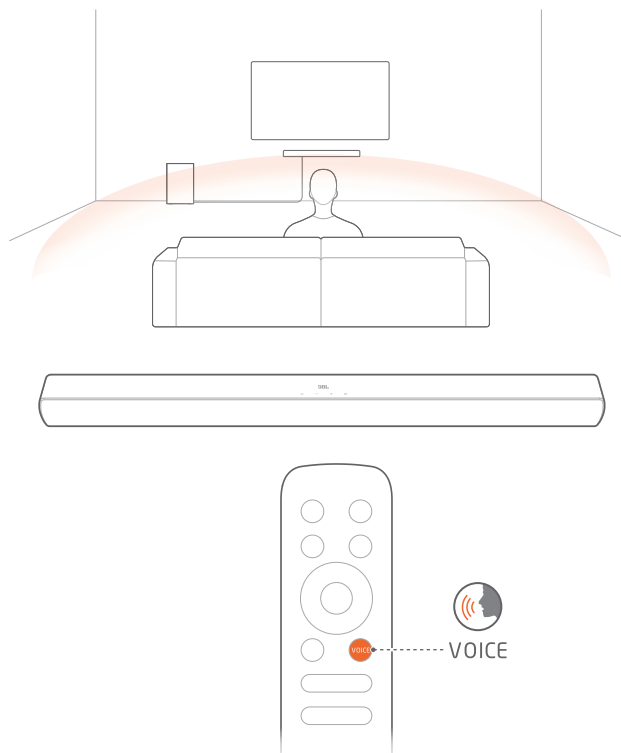



- Trykk på **VOICE** på fjernkontrollen for å velge talemodus.

---

## 8 GJENOPPRETTE FABRIKKINNSTILLINGER

Ved å gjenopprette standardinnstillingene fra fabrikk, fjerner du alle personlige innstillinger fra lydplanken.

- Trykk på  og  på lydplanken, og hold dem inne i mer enn 10 sekunder.

---

## 9 PRODUKTSPESIFIKASJONER

### Generelle spesifikasjoner:

- Strømforsyning: 100 - 240 V~, 50/60 Hz
- Total høyttalereffekt (maks. @THD 1 %): 110 W
- Lydplankens totale utgangseffekt (maks. @THD 1 %): 2 x 27 W
- Subwooperens totale utgangseffekt (maks. @THD 1 %): 56 W
- Lydplankens høyttalerelementer: 2 x 2" fulltone-element
- Subwooperens element: 4", kablet subwooper
- Strømforbruk ved standby: 0,5 W
- Driftstemperatur: 0°C - 45°C

### HDMI spesifikasjon:

- HDMI-videoingang (med kanal for audioretur): 1
- HDMI HDCP-versjon: 1.4

### Lydspesifikasjoner:

- Frekvensrespons: 40 Hz – 20 kHz
- Maks SPL: 82 dB
- Lydinnganger: 1 optisk, Bluetooth, USB (USB-avspilling er tilgjengelig i den amerikanske versjonen). For andre versjoner er USB kun for service.)

### USB-spesifikasjon (Lydavspilling gjelder kun for den amerikanske utgaven):

- USB-inngang: Type A
- USB-port: 5 V DC / 0,5 A

### Trådløse spesifikasjoner:

- Bluetooth-versjon: V4.2 eller nyere
- Bluetooth-profil: A2DP V1.3 eller nyere, AVRCP V1.5
- Bluetooth-frekvensområde: 2402 - 2480 MHz
- Maksimal sendereffekt for Bluetooth: < 0 dBm (EIRP)
- Bluetooth-modulasjon: GFSK, π/4 DQPSK

### Mål:

- Mål (B x H x D):  
900 x 62 x 67,5 mm / 35,4" x 2,44" x 2,66" (lydplanke);  
170 x 275 x 240 mm / 6,7" x 10,82" x 9,45" (subwooper)
- Vekt: 1,5 kg (lydplanke); 2,7 kg (subwooper)
- Emballasje dimensjoner (B x H x D):  
995 x 205 x 375 mm / 39,17" x 8,07" x 14,76"
- Emballasjens vekt (brutto vekt): 6,0 kg

## 10 FEILSØKING

Ikke forsøk å reparere produktet selv. Hvis du har problemer med bruk av dette produktet, må du sjekke følgende før du ber om service.

### System

#### Enheten vil ikke slå seg på.



- Kontroller om strømkabelen er koblet til stikkkontakten og lydplanken.

#### Lydplanken reagerer ikke på knappetrykk.

- Gjenopprette lydplanken til fabrikkinnstillingene (se kapittelet «8 GJENOPPRETTE FABRIKKINNSTILLINGER»).

### Lyd

#### Ingen lyd fra lydplanken

- Påse at lyd fra lydplanken ikke er dempet.
- Velg riktig inngangskilde for lyd på fjernkontrollen.
- Koble lydplanken korrekt til TV eller annen enhet.
- Gjenopprett lydplankens fabrikkinnstillinger ved å trykke på og holde inne  og  på lydplanken i over 10 sekunder.

#### Forvrengt lyd eller ekko

- Hvis du spiller av lyd fra TV-en gjennom lydplanken, pass på at TV-en er dempet eller at TV-ens innebygde høyttaler er deaktivert.

### Bluetooth

#### En enhet kan ikke kobles til lydplanken.

- Sjekk om du har aktivert Bluetooth på enheten.
- Hvis lydplanken er paret med en annen Bluetooth-enhet, må du tilbakestille Bluetooth (se «Koble til en annen Bluetooth-enhet» under «5.2 Bluetooth-tilkobling»).
- Hvis Bluetooth-enheten tidligere har vært paret med lydplanken, må du tilbakestille Bluetooth på lydplanken, oppheve paringen av lydplanken på Bluetooth-enheten, og deretter pare Bluetooth-enheten med lydplanken på nytt (se «Koble til en annen Bluetooth-enhet» under «5.2 Bluetooth-tilkobling»).

#### Dårlig lyd kvalitet fra en tilkoblet Bluetooth-enhet

- Dårlig mottakerforhold for Bluetooth. Flytt avspillings-enheten nærmere lydplanken, eller fjern evt. hindring mellom kildeenheten og lydplanken.

#### Den tilkoblede Bluetooth-enheten kobler seg til og fra hele tiden.

- Dårlig mottakerforhold for Bluetooth. Flytt avspillings-enheten nærmere lydplanken, eller fjern evt. hindring mellom kildeenheten og lydplanken.
- For noen Bluetooth-enheter kan Bluetooth-forbindelsen deaktiveres automatisk for å spare strøm. Dette er ikke en feil ved lydplanken.

### Fjernstyring

#### Fjernkontrollen virker ikke.

- Sjekk om batteriene er tomme. Hvis de er det, må de skiftes ut.
- Reduser avstanden og vinkelen mellom fjernkontrollen og hovedenheten.

#### Kunne ikke fullføre læring for TV-ens fjernkontroll.

- Sjekk om du bruker en infrarød fjernkontroll til TV-en. Infrarød læring støttes ikke av en Bluetooth-tilkoblet fjernkontroll.

---

## 11 VAREMERKER



The Bluetooth® word mark and logos are registered trademarks owned by Bluetooth SIG, Inc. and any use of such marks by HARMAN International Industries, Incorporated is under license. Other trademarks and trade names are those of their respective owners.



The terms HDMI, HDMI High-Definition Multimedia Interface, and the HDMI Logo are trademarks or registered trademarks of HDMI Licensing Administrator, Inc.



Manufactured under license from Dolby Laboratories. Dolby, Dolby Audio, and the double-D symbol are trademarks of Dolby Laboratories Licensing Corporation.



HARMAN International Industries,  
Incorporated 8500 Balboa Boulevard,  
Northridge, CA 91329 USA  
[www.jbl.com](http://www.jbl.com)

© 2024 HARMAN International Industries, Incorporated.

Alle rettigheter forbeholdt

JBL er et varemerke for HARMAN International Industries, Incorporated, registrert i USA og/eller andre land. Funksjoner, spesifikasjoner og utseende kan endres uten varsel.